

■ 特性:

- 恒流模式输出
- 宽输入范围90-305VAC (Class I)
- 内置主动式PFC功能
- Class 2电源
- 空载/待机功耗<0.5W
- Ip67防护等级，室内户外均可安装
- 三合一调光(隔离设计)
- 寿命>50000小时，5年保固

■ 应用:

- LED街道照明
- LED建筑照明
- LED天井灯
- LED泛光灯
- 工业照明
- 适用于装在Class I, Division 2类危险地点之照明灯具

■ 全球交易品项识别码

MW搜寻: <http://www.meanwell.com.cn/serviceGTIN.aspx>

■ 描述:

XLG-20系列是一款具有恒流输出特性的21W交流转直流LED驱动器。此系列机型可工作于90~305VAC交流输入电压。因具有最高可达89%的转换效率，XLG-20全系列采用无风扇设计，并可在-40℃~+80℃的宽范围机壳温度下工作。金属外壳和IP67防护等级的设计，使得XLG-20能够适应室内和户外的应用。XLG-20具有多种功能选项，如调光功能，为LED照明系统提供最佳设计弹性。此外，XLG-20符合最新版IEC61347/GB7000.1-2015/UL8750等安全规范要求。输出线路与调光线路均符合最新法规的隔离要求，保证用户与灯具系统在使用中的安全。

■ 型号编码

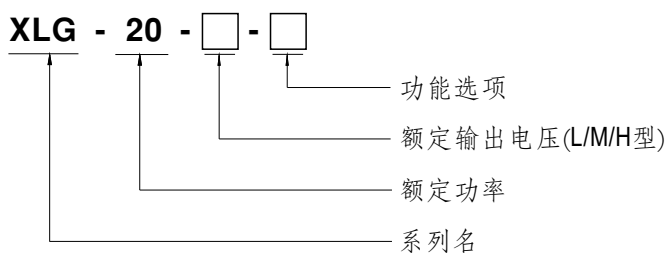

型号	IP等级	功能	备注
空白型	IP67	输出电流固定	标准品
B	IP67	输出电流固定 三合一调光功能(1~10Vdc, 10V PWM信号和电阻)	标准品



21W恒流LED驱动器

XLG-20系列

电气规格

型号	XLG-20-L-□	XLG-20-M-□	XLG-20-H-□		
输出	额定电流 (默认)	350mA	500mA	700mA	
	恒流范围	32.4 ~ 54V	25.2 ~ 42V	18 ~ 30V	
	额定功率	18.9W	21W	21W	
	开路电压 (最大)	60V	50V	40V	
	电流精度	±8.0%			
	输出电流纹波 备注13	< 20%			
	启动,上升时间 备注2	500ms, 150ms/115VAC, 230VAC			
	线性调整率	< ±3%			
输入	电压范围 备注3	90 ~ 305VAC (请参考"静态特性曲线")			
	频率范围	47 ~ 63Hz			
	功率因数	PF ≥ 0.97/115VAC, PF ≥ 0.95/230VAC, PF ≥ 0.91/277VAC @满载 (请参考"功率因素特性曲线")			
	总谐波失真	THD < 20%(@负载 ≥ 50%/115VAC, 230VAC; @负载 ≥ 75%/277VAC) (请参考"总谐波失真特性曲线")			
	效率(Typ.)	89%	88.5%	88%	
	交流电流	0.3A / 115VAC 0.2A / 230VAC 0.2A/277VAC			
	浪涌电流	冷启动5A(在50% Ipeak下测试twidth=350us)/230VAC; Per NEMA 410			
	16A断路器可配置同型号电源供应器之数量	于230VAC时,可配置42台(B型断路器)/42台(C型断路器)			
	漏电流	< 0.75mA / 277VAC			
	空载功耗	空载功耗<0.5W			
保护	短路保护 打嗝模式, 负载异常条件移除后可自动恢复				
环境	工作温度	Tcase=-40 ~ +80°C (请参考"输出负载vs温度")			
	最大外壳温度	Tcase=+80°C			
	工作湿度	20 ~ 95% RH,无冷凝			
	储存温度、湿度	-40 ~ +80°C			
	温度系数	±0.03%/°C (0 ~ 60°C)			
安规和电磁兼容	耐振动	10 ~ 500Hz,5G 12分钟/周期, X、Y、Z轴各72分钟			
	安全规范	UL8750(type"HL"), CSA C22.2 No. 250.13-12; ENEC AS/NZS IEC BS EN/EN61347-1, AS/NZS BS EN/EN61347-2-13 independent, BS EN/EN62384; IP67; GB19510.1, GB19510.14, J61347-1(H29), J61347-2-13(H29), EAC TP TC 004, IS 15885(Part 2/Sec13), KC61347-1, KC61347-2-13 认证通过			
	耐压	I/P-O/P: 3.75KVAC I/P-FG: 2.0KVAC O/P-FG: 1.5KVAC			
	绝缘阻抗	I/P-O/P, I/P-FG, O/P-FG: 100M Ohms / 500VDC / 25°C / 70% RH			
	电磁兼容发射	参数	标准	测试等级及注意	
		Conducted	BS EN/EN55015(CISPR15), GB/T17743, J55015(H29)	-----	
		Radiated	BS EN/EN55015(CISPR15), GB/T17743, J55015(H29)	-----	
		Harmonic Current	BS EN/EN61000-3-2, GB/T17625.1	Class C @load ≥ 50%	
		Voltage Flicker	BS EN/EN61000-3-3	-----	
	电磁兼容抗扰度	BS EN/EN61547			
		参数	标准	测试等级及注意	
		ESD	BS EN/EN61000-4-2	Level 3, 8KV air; Level 2, 4KV contact	
		Radiated	BS EN/EN61000-4-3	Level 3	
EFT/Burst		BS EN/EN61000-4-4	Level 3		
Surge		BS EN/EN61000-4-5	2KV/Line-Line 4KV/Line-Earth		
Conducted		BS EN/EN61000-4-6	Level 3		
Magnetic Field		BS EN/EN61000-4-8	Level 4		
Voltage Dips and Interruptions		BS EN/EN61000-4-11	>95% dip 0.5 periods, 30% dip 25 periods >95% interruptions 250 periods		
其它	MTBF	5721.2K hrs Telcordia SR-332 (Bellcore)	747.1Khrs	MIL-HDBK-217F (25°C)	
	尺寸	95*63*30mm (L*W*H)			
	包装	0.34Kg;24pcs/ 8.67Kg/0.81CUFT(空白型) 0.35Kg;24pcs/ 8.88Kg/0.81CUFT(B型)			
备注	<p>1. 如未特别说明, 所有规格参数均在输入为230VAC, 额定电流, 25°C环境温度下进行测量。</p> <p>2. 启动时间是在冷机启动下测得, 频繁的开关机可能使启动时间增长。</p> <p>3. 低输入电压情况下需减额输出, 具体请参考静态特性曲线图。</p> <p>4. 电源被视为一个元件与终端设备结合使用, 因为EMC受整套装置的影响, 终端设备制造商需对整套装置重新进行EMC确认。</p> <p>5. 当本系列机型的外壳最高温度Tc低于80°C, 使用寿命大于50000小时。</p> <p>6. 请参考明纬网站http://www.meanwell.com上的保固声明。</p> <p>7. 当海拔高度超过2000米(6500英尺)时, 无风扇机型环境温度依每3.5°C/1000m比例下降; 有风扇机型环境温度依每5°C/1000m比例下降。</p> <p>8. 来自美洲地区的产品可能没有CCC/PSE/BIS/KC标志。有关更多信息, 请联系您的明纬经销商。</p> <p>9. 对于任何应用说明和IP防尘防水功能安装注意事项, 请在设计安装前参阅我们的使用手册。 https://www.meanwell.com/UploadPDF/LED_EN.pdf</p> <p>10. 纹波和噪声测量方法: 使用一条12寸双绞线, 同时终端要并联0.1uF和47uF的电容, 在20MHZ带宽下进行测量。</p> <p>11. 这个LED电源只能在市电和LED电源之间加一个开关才能达到灯具最新ERP法规要求。</p> <p>12. 若需要NOM(墨西哥)认证, 有关更多信息, 请联系您的MEAN WELL销售人员。</p> <p>13. 输出电流纹波在230VAC输入, 环境25°C和满载的情况下测得。</p> <p>※ 产品免责声明: 详情请参阅http://www.meanwell.com.cn/serviceDisclaimer.aspx</p>				

■ 方框图

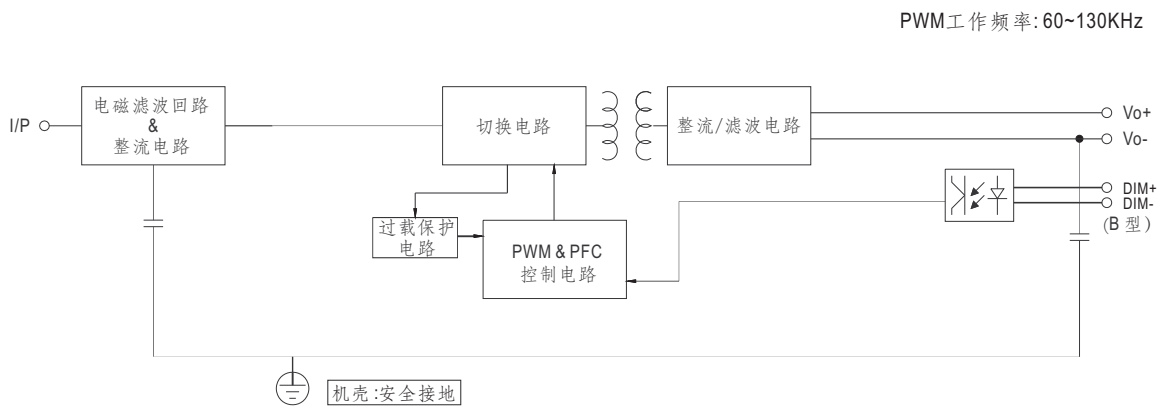

■ 输出负载 vs 温度

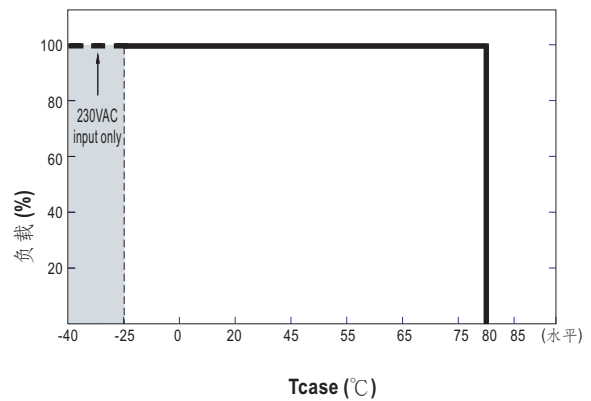
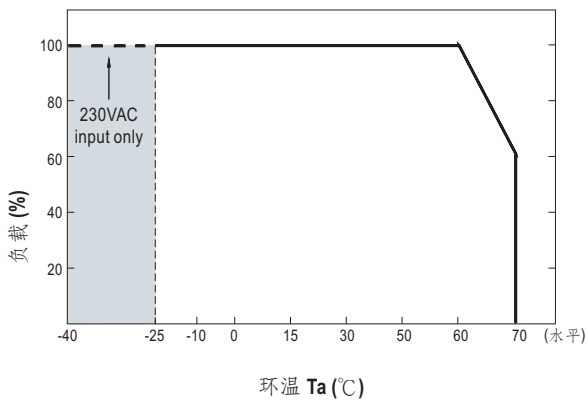

■ 静态曲线

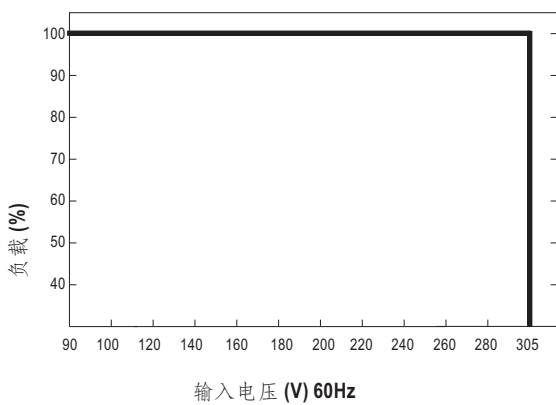

■ 功率因数(PF)特性曲线

※ L Model, T_{case} at 75°C

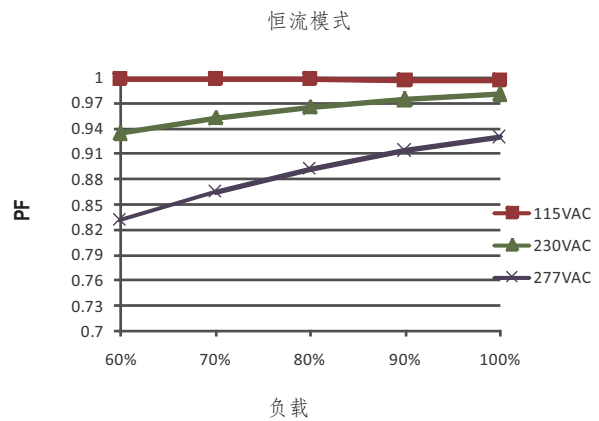

■ 总谐波失真特性曲线(THD)

※ L Model, Tcase at 75°C

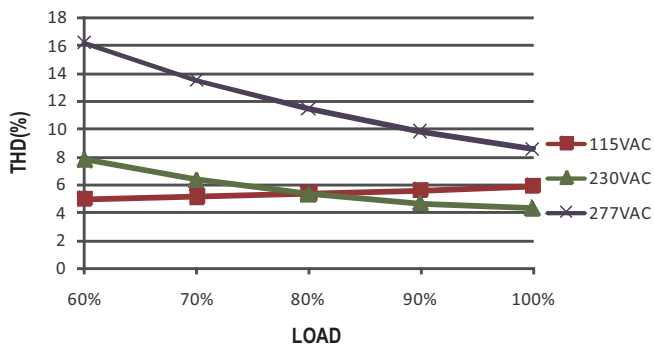

■ 效率vs 负载

在实际应用中XLG-20系列拥有高达89%的效率。

※ L Model, Tcase at 75°C

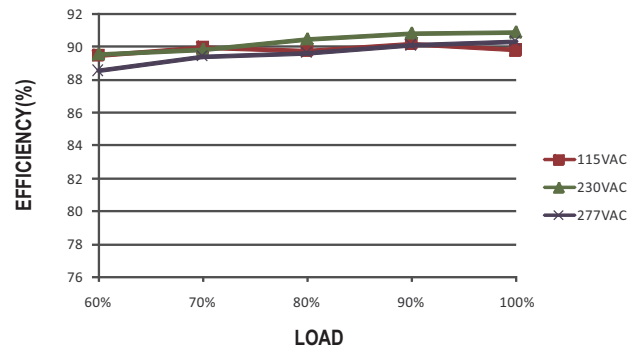

■ 寿命

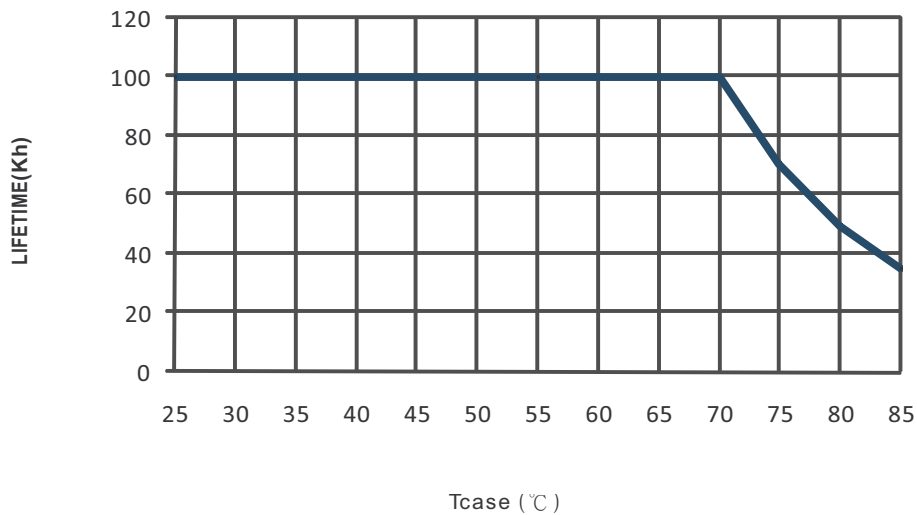

调光操作

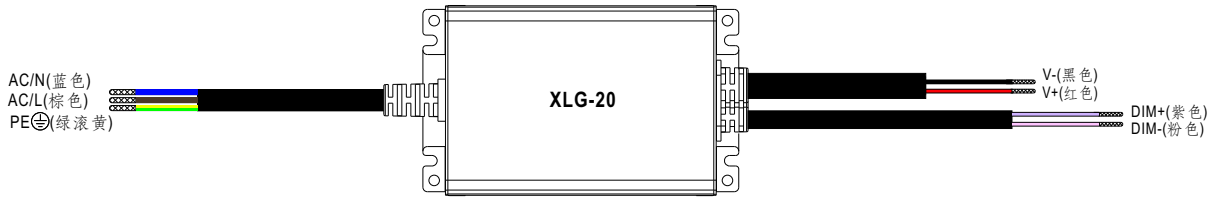

※ 三合一调光功能(仅B型)

- 在DIM+和DIM-间连接1~10V直流电压或10V PWM信号或电阻,即可调整输出电流值
 - 建议直接连接LED, 此系列不适合外加驱动器
- 调光端口输出电流: 103uA(典型值)

◎ 电压调光1~10VDC

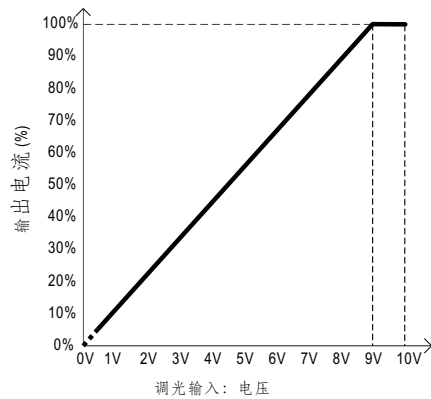
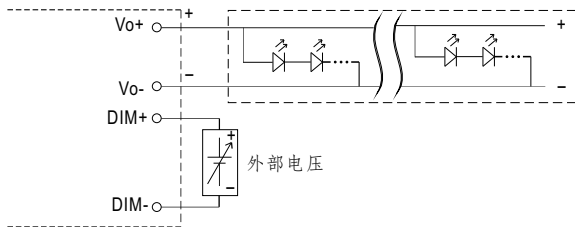

◎ 10V PWM信号调光(频率:100Hz~3KHz):

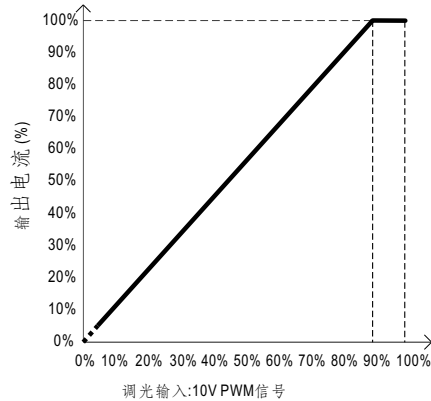
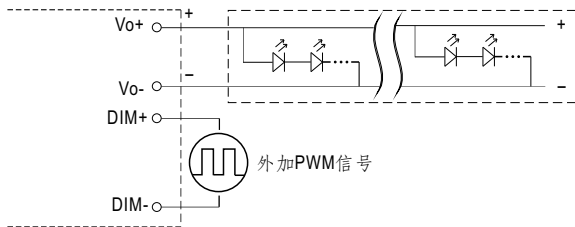

◎ 电阻调光:

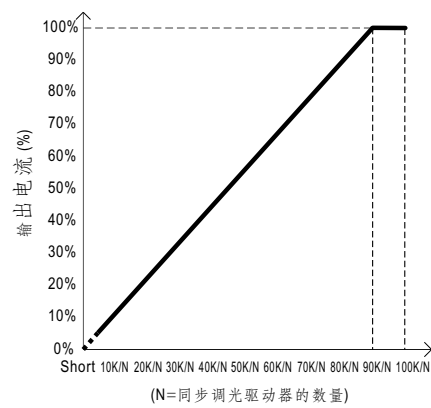
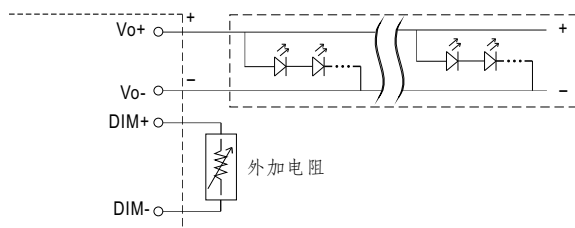

备注: 1. 最小调光等级约为3%左右, 当输出电流 $0% < I_{out} < 3%$, 输出电流精度不做定义。

(N=同步调光驱动器的数量)

调光输入: 电阻

■ 机构尺寸

※ 空白型

CASE NO.: 288A

Unit:mm

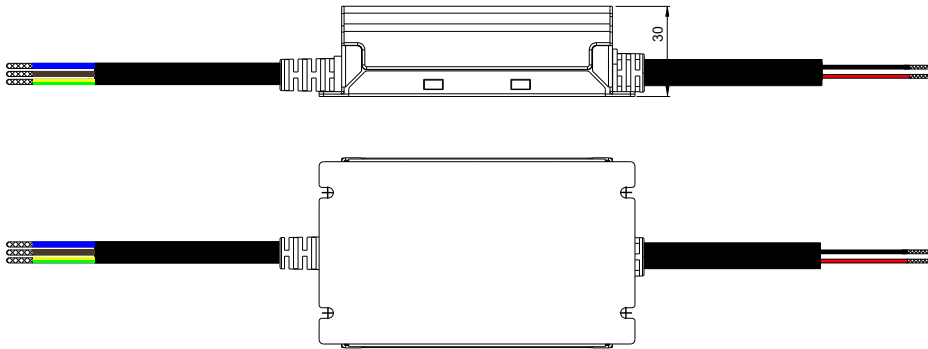
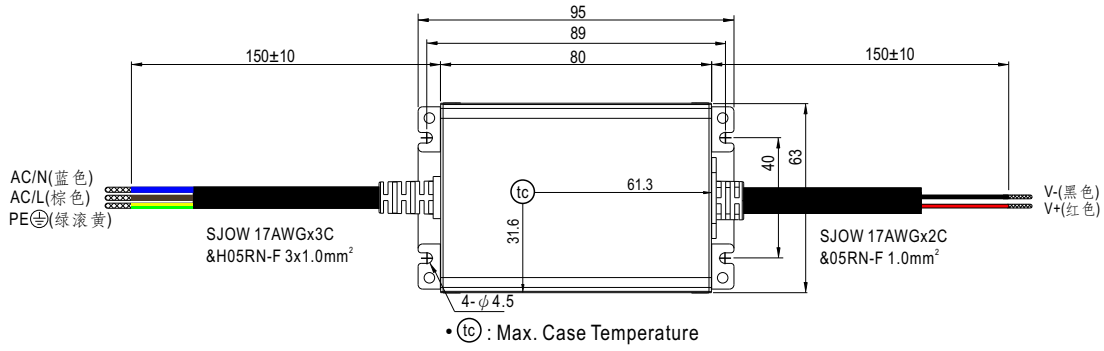

※ B-Type

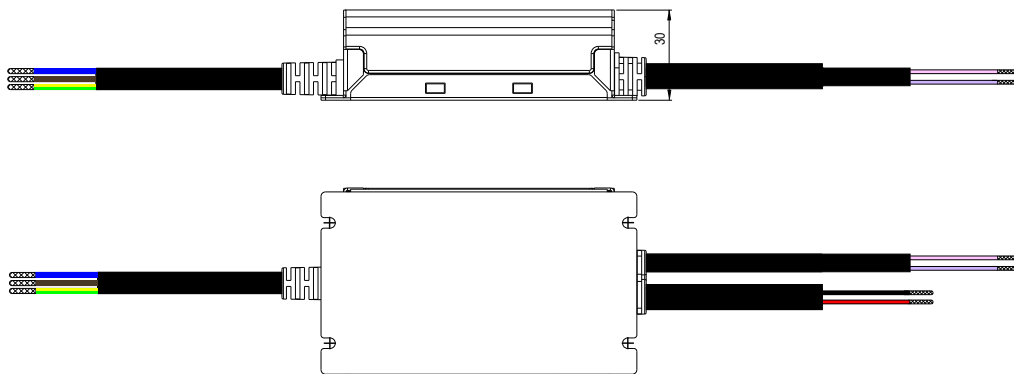
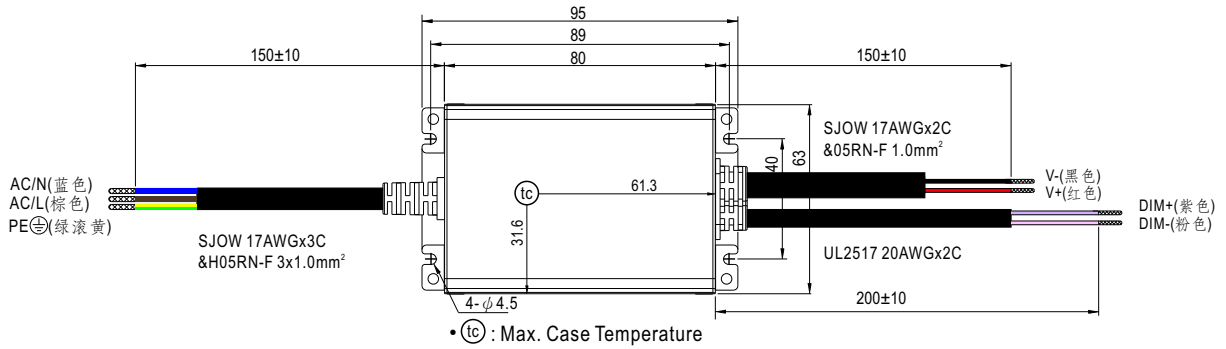

■ 推荐安装方式

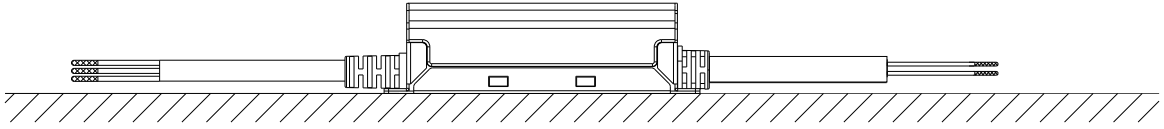

■ 安装手册

请查阅：<http://www.meanwell.com/manual.html>